



# 3020-373-4-B

# 3020-373-4-C

Supplier number / Numéro du fournisseur / 23971

## Assembly Instructions







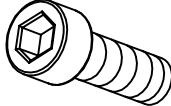

## Instructions de montage

### Before Assembly

1. Read through the instructions carefully before starting assembly.
2. Check the contents of the package. Contact the point of sale if you find anything defective or missing.
3. Make sure that the indicated tools are available.
4. Assemble step by step as shown in the instructions.
5. It is a good idea to use a soft, protective underlay during assembly.
6. Do not use power tools at any stage of the assembly.
7. This product must be assembled by an adult.

### Avant le montage

1. Lisez attentivement les instructions avant de commencer les travaux de montage.
2. Contrôler le contenu de l'emballage (en cas de pièces endommagées ou manquantes, contactez le point de vente).
3. Assurez-vous que les outils nécessaires sont disponibles.
4. Effectuez le montage étape par étape suivant les instructions.
5. Il est conseillé d'effectuer le montage sur un tapis ou autre support souple.
6. Ne pas utiliser d'outils électriques à aucune étape du processus de montage.
7. Ce produit doit être assemblé par un adulte.

Hardware Identification Identification de la quincaillerie	
A x 3	
B x 9	
C x 9	
D x 9	
E x 1	
F x 6	
G x 6	
H x 1	
I x 1	

### Parts list

### Pièces listés

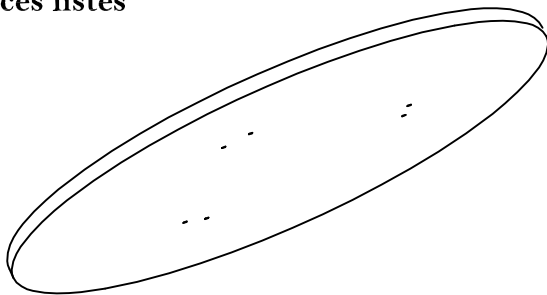

Not Included  
Non inclus

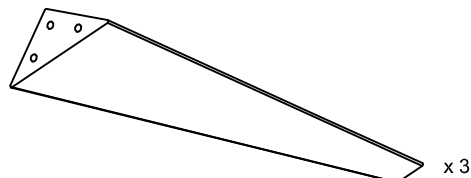
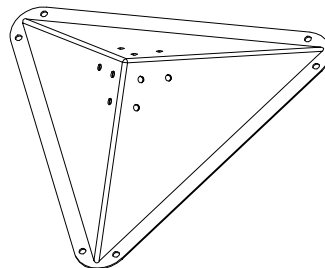

Please keep this assembly instruction in a safe place for future reference.  
À des fins de référence, prière de conserver les instructions d'assemblage en lieu sûr

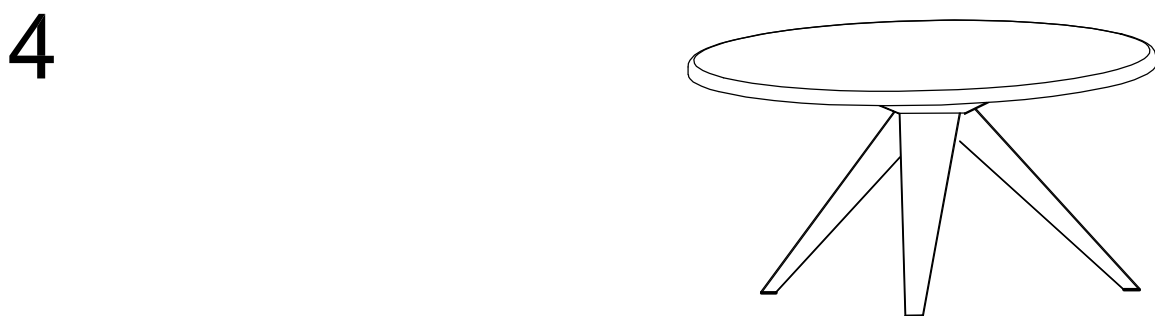
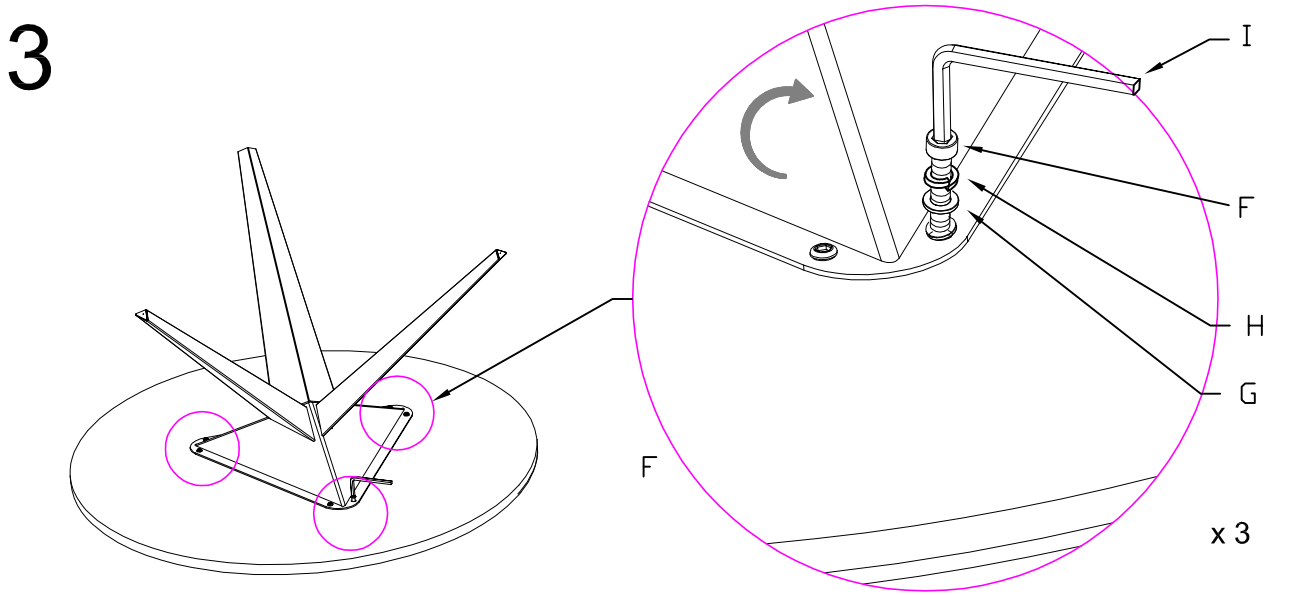
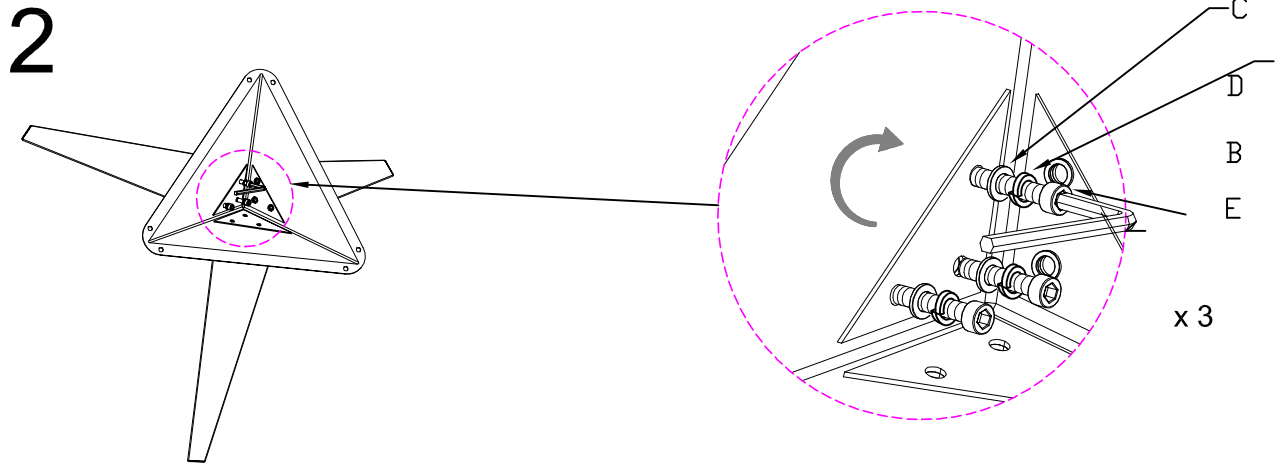
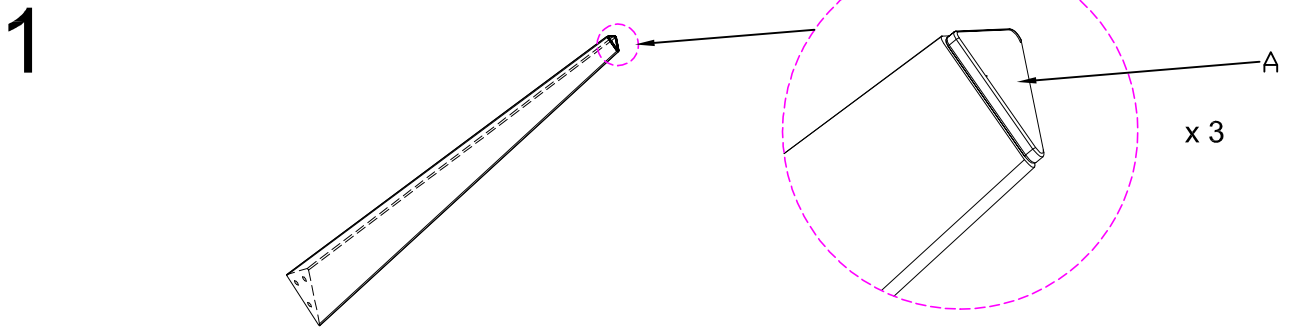

# Some Useful Advice

- You should check and re-tighten the screws and bolts a few weeks after assembly.
- For cleaning, use mild soapy water only and dry with soft cloth (other cleaning agents may cause damage not covered by the warranty).

# Quelques bons conseils

- Après quelques semaines, il convient de contrôler et de serrer à nouveau les vis et les boulons.
- Pour le nettoyage, utilisez de l'eau savonneuse douce et essuyez avec un chiffon doux (d'autres méthodes de nettoyage peuvent causer des dommages non-couverts par la garantie).



# CAUTION / ATTENTION

---

- Do not exceed weight restriction of the piece.
- If parts are missing, broken, damaged, not secured, or worn, stop use of the product until repairs are made, using factory authorized parts.
- FAILURE TO FOLLOW THESE WARNINGS CAN RESULT IN INJURY.
- Ne pas dépasser la limite de poids de la pièce.
- Si des pièces sont manquantes, brisées, endommagées, mal fixées ou usées, cessez d'utiliser cet article jusqu'à ce qu'il soit réparé avec des pièces approuvées par le fabricant.
- LE NON-RESPECT DE CES AVERTISSEMENTS PEUT ENTRAÎNER DES BLESSURES.